

# **MDP-4S**

*4 kanałowy modulator TV*

## Instrukcja obsługi modulatora

# MDP-4S-PL

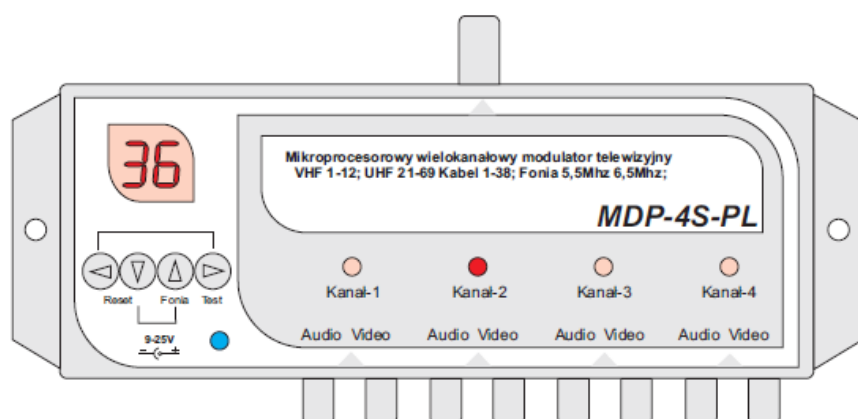

# MDP-4S-PL 4 kanałowy modulator TV

## Bezpieczeństwo użytkowania

Przeczytaj uważnie tę instrukcję przed podłączeniem urządzenia.  
Napięcie robocze jest wskazane na obudowie zasilacza.

By zapobiec spaleni, siępięciu, uszkodzeniu:

- \* Zainstaluj urządzenie w suchej lokalizacji bez kondensacji wody.
- \* Nie wystawiaj tego urządzenia w miejscach kapania albo rozbryzgiwania się wody.
- \* Nie umieszczaj przedmiotów wypełnionych płynami, takich jak naczynia, na urządzeniu.

Jeżeli jakkolwiek płyn przypadkowo zaleje urządzenie, wyłącz wtyczkę z gniazdka sieciowego.  
Skonsultuj się z technikiem przed montażem urządzenia.

By uniknąć jakiegokolwiek ryzyka przegrzania:

- \* Nie umieszczaj żadnych przedmiotów takich jak gazety, obrusy, zasłony .na urządzeniu, które mogłyby zakryć otwory wentylacyjne.
- \* Urządzenie nie może być wystawione do jakiegokolwiek źródła ciepła (słońce, grzejnik,...).
- \* Nie umieszczaj żadnych otwartych źródeł ognia , taki jak zapalone świece, na urządzeniu.

Nie montuj urządzenia w zapyłonym miejscu.

Wyciągnij wtyczkę z gniazdka sieciowego by zrobić różne inne połączenia.

By uniknąć porażenia prądem, nie otwieraj obudowy urządzenia.

Czyszczenie :

Użyj tylko suchej miękkiej tkaniny, by wyczyścić urządzenie.

Naprawa :

W przypadku uszkodzenia oddaj urządzenie do specjalizownego serwisu.

## Montaż

183,00 mm

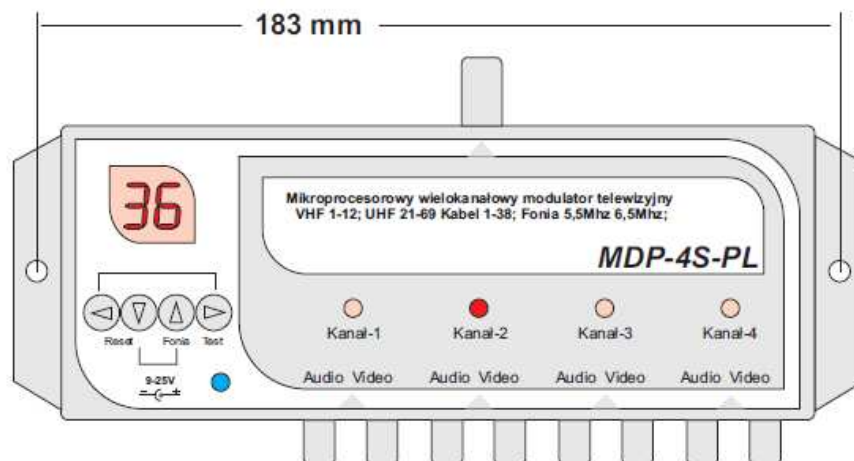

Urządzenie należy przykręcić dwiema śrubami M-4, wykorzystując otwory montażowe w obudowie modulatora. Odległość między tymi otworami wynosi dokładnie 275 milimetrów. Do wytrasowania punktów mocowania pomocny może być szablon w postaci 2 punktów na przeciwległych rogach tej strony. Pamiętaj o zachowaniu odpowiednich odległości od innych urządzeń tak, aby kable podłączone do urządzenia nie powodowały niepotrzebnych napiężeń gniazd i wtyków połączeniowych.

# MDP-4S

## 4 kanałowy modulator TV

### Wygląd i elementy regulacyjne modulatora

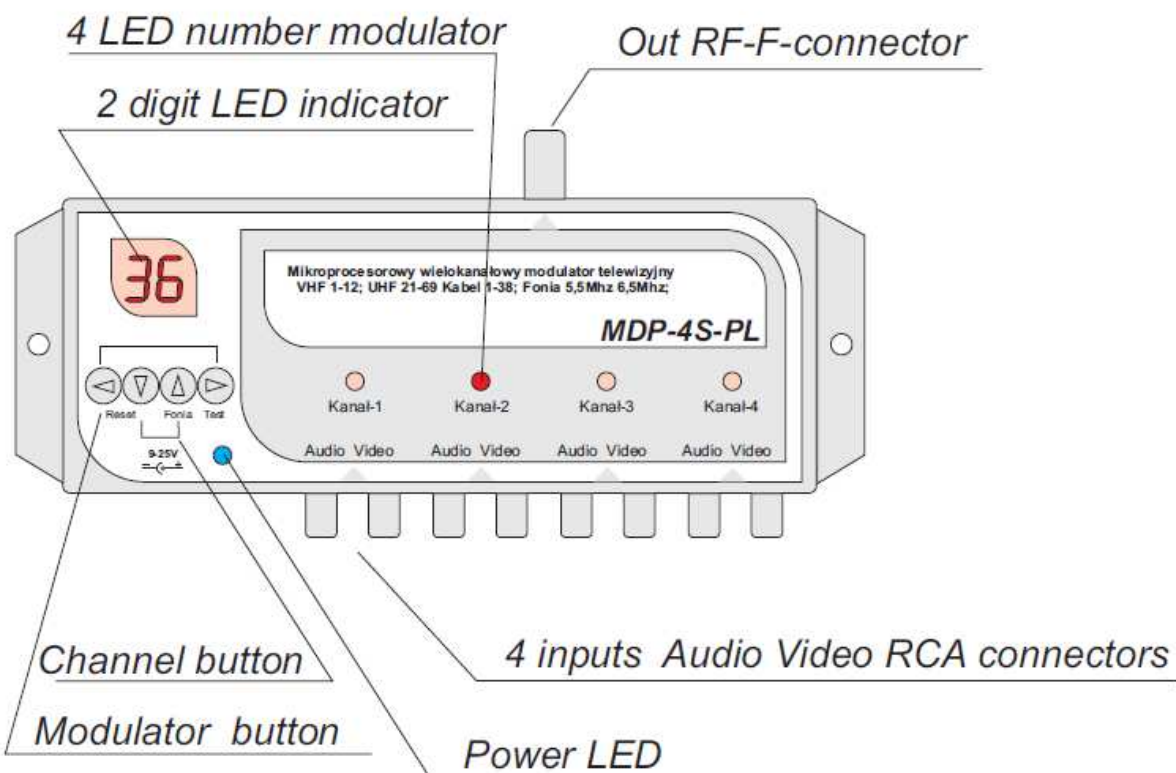

# MDP- 4S

## 4 kanałowy modulator TV

### Instalacja i podłączenie

Modulator MDP-8S wymaga do prawidłowej pracy zasilacza o napięciu wyjściowym minimum 9V i maximum 28V. Pobór prądu w zależności od napięcia zasilania zmienia się od 350mA przy 9V do około 170mA przy 28V. Urządzenie posiada wewnętrzny stabilizator napięcia, dzięki czemu możliwa jest poprawna praca przy tak szerokim zakresie napięcia zasilania. Dodatni biegun musi być podłączony do środkowego kołka gniazda zasilania.

Dla bezpieczeństwa użytkowania należy wszelkie podłączenia wykonywać przy wyjętej wtyczce z gniazda sieciowego. Wyjście modulatora posiada znormalizowane gniazdo typu F oraz gniazda wejściowe sygnału audio-video typu RCA.

### Programowanie

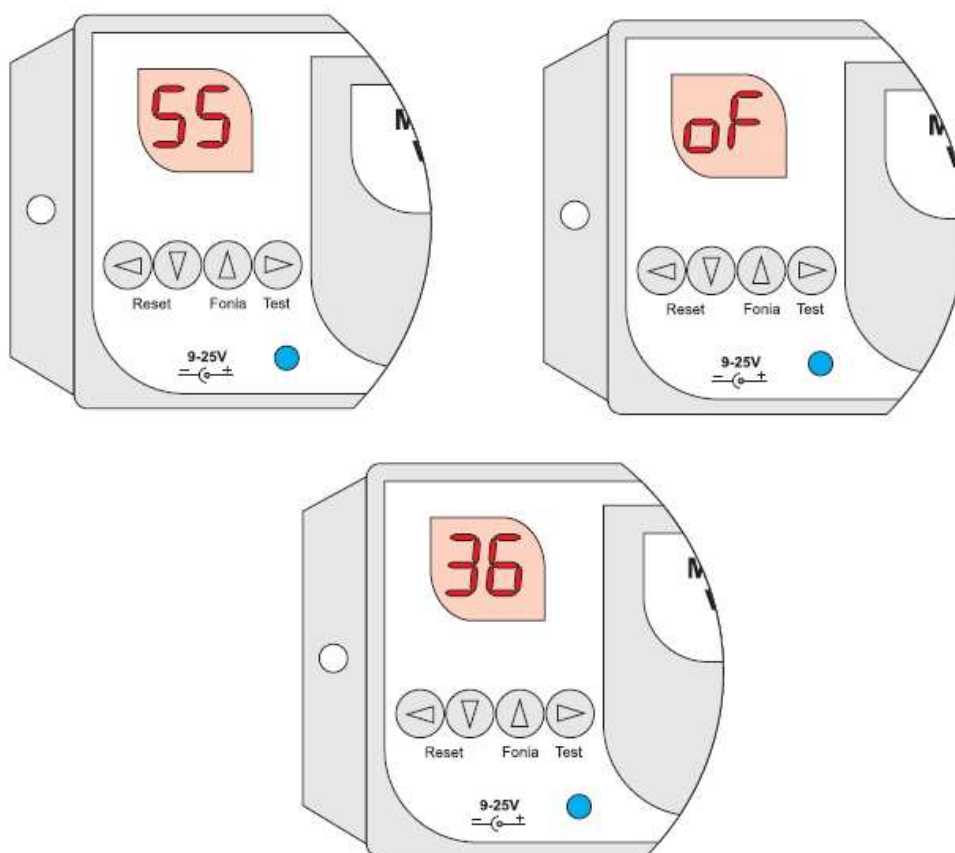

Po włączeniu zasilania modulatora na wyświetlaczu pojawi się cyfra 55 lub 65 sygnalizująca częstotliwość różnicową fonii 5,5MHz lub 6,5MHz. Następnie wyświetlacz pokaże napis oN lub oFF wskazując czy jest włączony bądź wyłączony sygnał testowy. Sygnał testowy to dwa pionowe białe pasy na ekranie telewizora oraz ton akustyczny z głośnika o częstotliwości 1kHz. Kolejny parameterek ukazujący się na wyświetlaczu to numer kanału telewizyjnego, na którym pracuje modulator. Dotyczy to tego modulatora, przy którym zapalona jest czerwona dioda LED.





# MDP-4S

## 4 kanałowy modulator TV

### Programowanie kanałów

Używając przycisków   zmieniamy kanał pracy ( częstotliwość ), na którym pracuje modulator. W zależności od kraju i obowiązującego w nim standardu telewizyjnego numery kanałów mogą się różnić. W Polsce obowiązuje podział w zakresie VHF 1..12 w paśmie kablowym S-1...S-38 oraz w paśmie UHF kanały od 21...69. Następną pozycją po kanale 69 oznaczona na wyświetlacz "oF" oznacza, iż dany modulator jest całkowicie wyłączony.

Przyciskami   ustawiamy modulator, którego parametry chcemy zmienić. Zmianę sygnalizują czerwone diody LED zapalające się kolejno przy każdym z bloków modulatora ma przednim panelu.

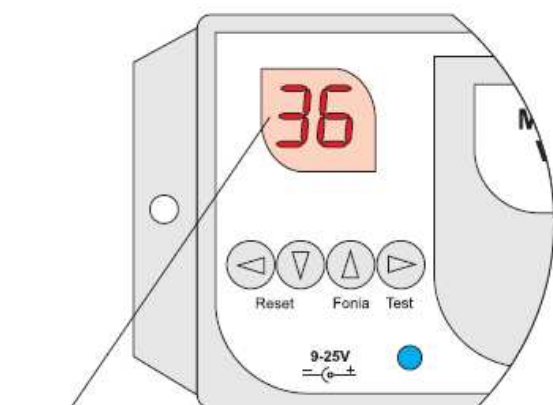

Numer kanału pracy

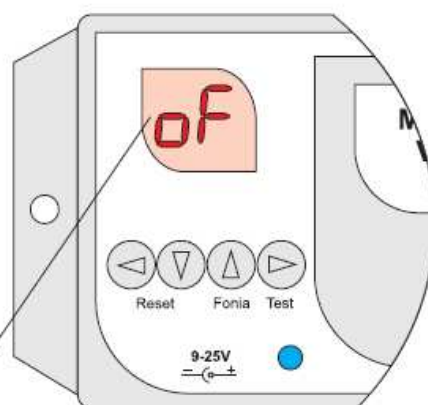

Modulator przy którym świeci LED wyłączony

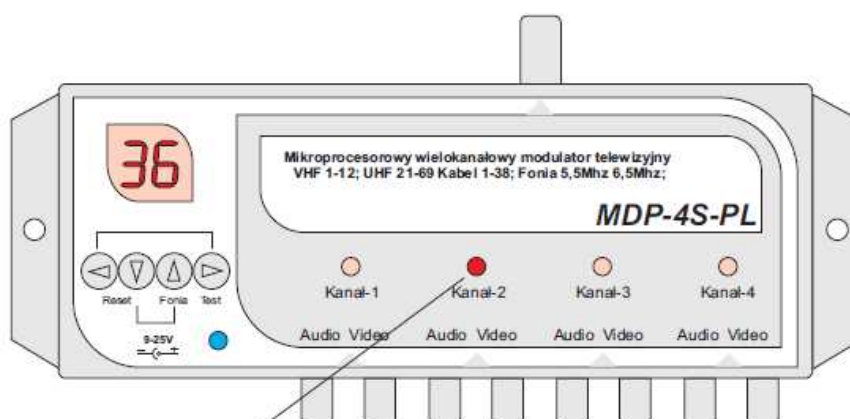

Aktualnie strojony modulator

# MDP-4S

## 4 kanałowy modulator TV

### Programowanie sygnału testu

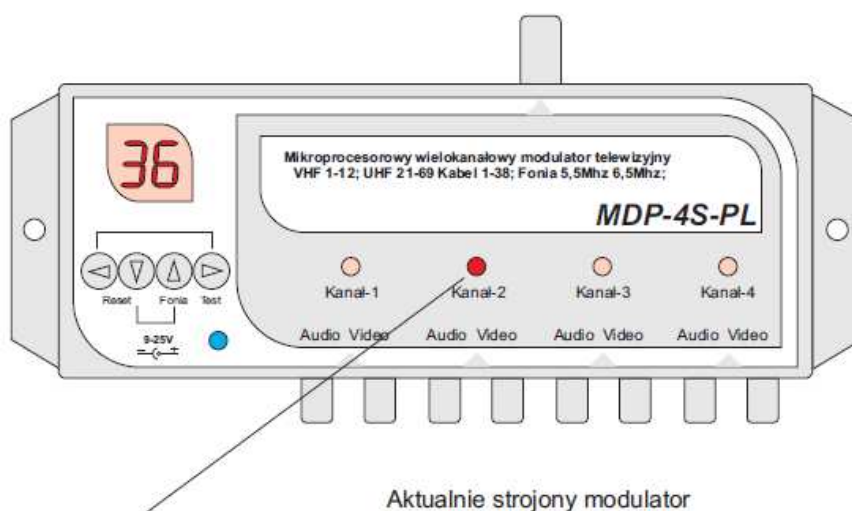
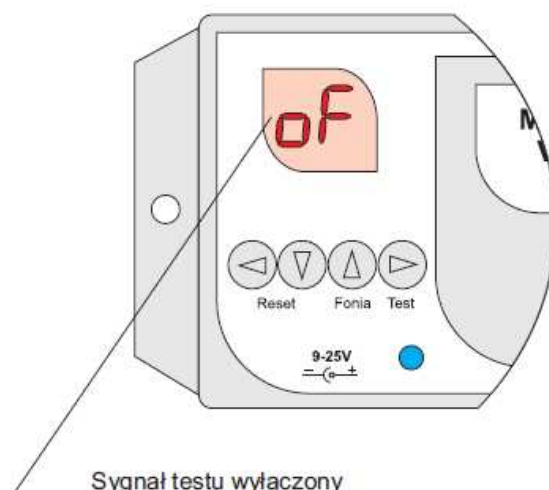
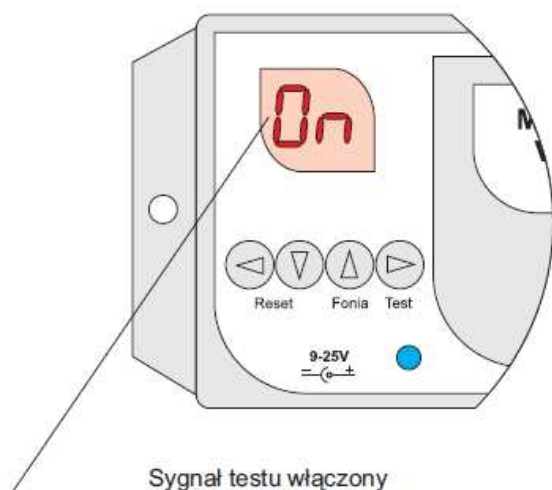

Aby włączyć sygnał testu należy wyłączyć zasilacz modulatora z gniazdka sieciowego lub wyjąć wtyk zasilacza z gniazda urządzenia. Następnie trzymając wciśnięty przycisk Test , włączyć modulator do sieci. Na wyświetlaczu pojawi się napis On. Sygnał testowy jest włączony. Postępując analogicznie, wyłączymy sygnał testowy. Sygnał testowy włączamy i wyłączamy dla wszystkich modulatorów jednocześnie.



# MDP- 4S

## 4 kanałowy modulator TV

### Programowanie podnośnej fonii

Używając przycisku  zmieniamy częstotliwość podnośnej fonii. Aby zmienić podnośną fonii wyłączmy modulator z sieci. Następnie przytrzymujemy wciśnięty przycisk  i włączamy zasilanie urządzenia.

Modulator na wyświetlaczu pokaże nową wartość częstotliwości różnicowej fonii. W zależności od wersji mamy do wyboru 5,5 6.0 6,5 Mhz. Parametr ten dotyczy wszystkich kanałów modulatora.

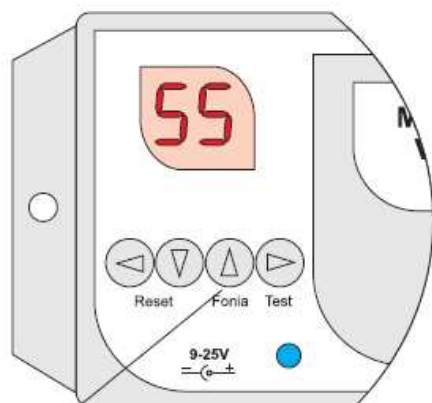

Przycisk zmiany podnośnej fonii

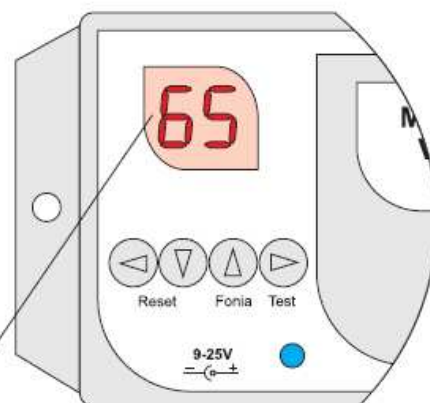

Częstotliwość różnicowa fonii

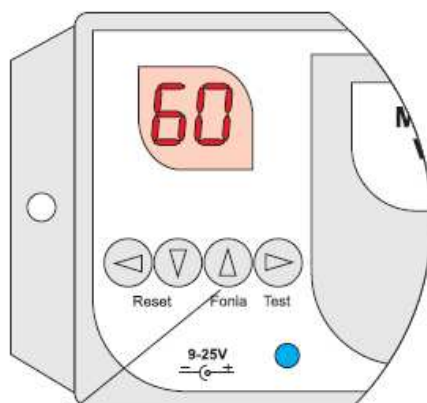

Przycisk zmiany podnośnej fonii

# MDP-4S

## 4 kanałowy modulator TV

### Dane techniczne

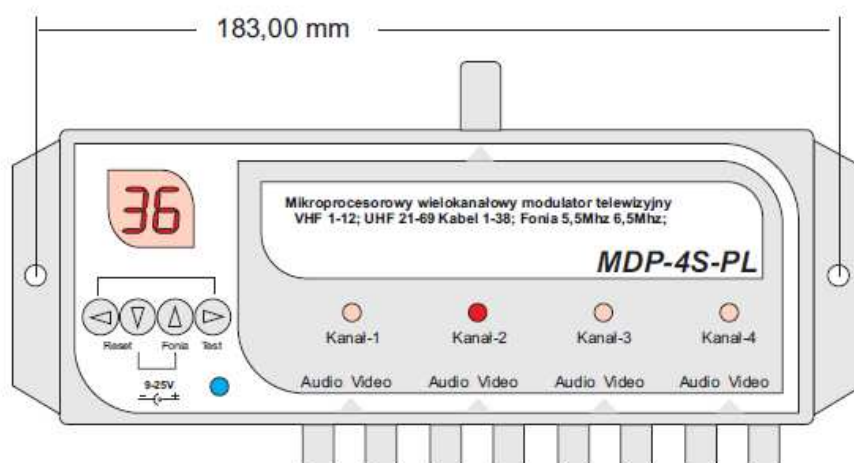

### Typ MDP-4S

RF output	output channels	VHF 1-12 S 1-38 UHF 21-69
	level / impedance	F connector ~ 75 dBuV / 75 $\Omega$
Video input	frequency range	20 Hz - 6 MHz
	level / impedance	RCA connectors 1V / 75 $\Omega$
Audio input	frequency range	20 Hz - 15 kHz
	level / impedance	RCA connectors 775 mV / 600 $\Omega$
Sound frequency		5.5 MHz 6.5 MHz
Audio frequency response precorrection		50 $\mu$ S
Power consumption		8-24 V 150 mA
Dimensions		170 x 70 x 35 mm
Weight		420 g
Operating temperature range		-10 +40 C



# MDP-4S

## 4 kanałowy modulator TV

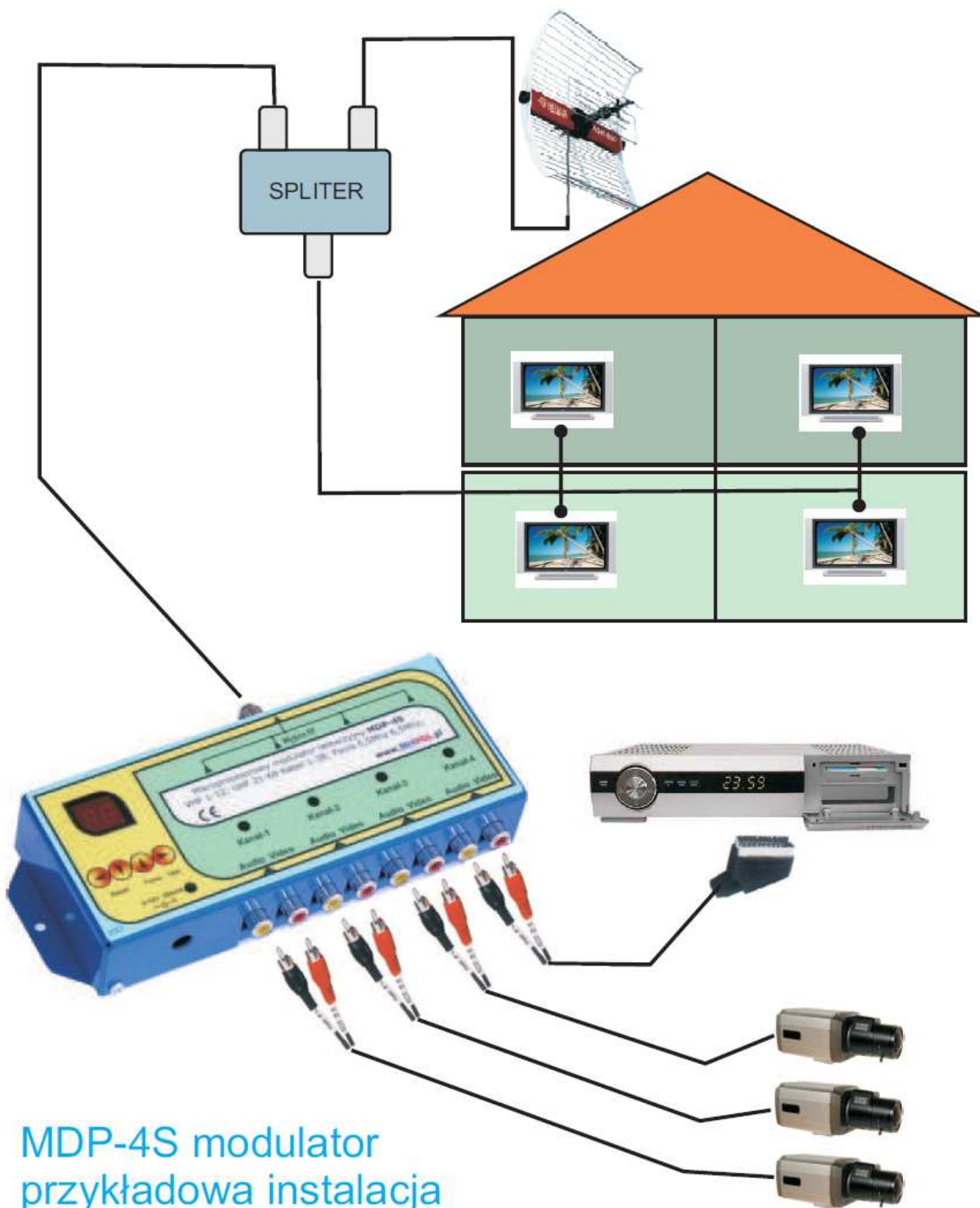

MDP-4S modulator  
przykładowa instalacja

# MDP-4S

4 kanałowy modulator TV

ANTENA UKF

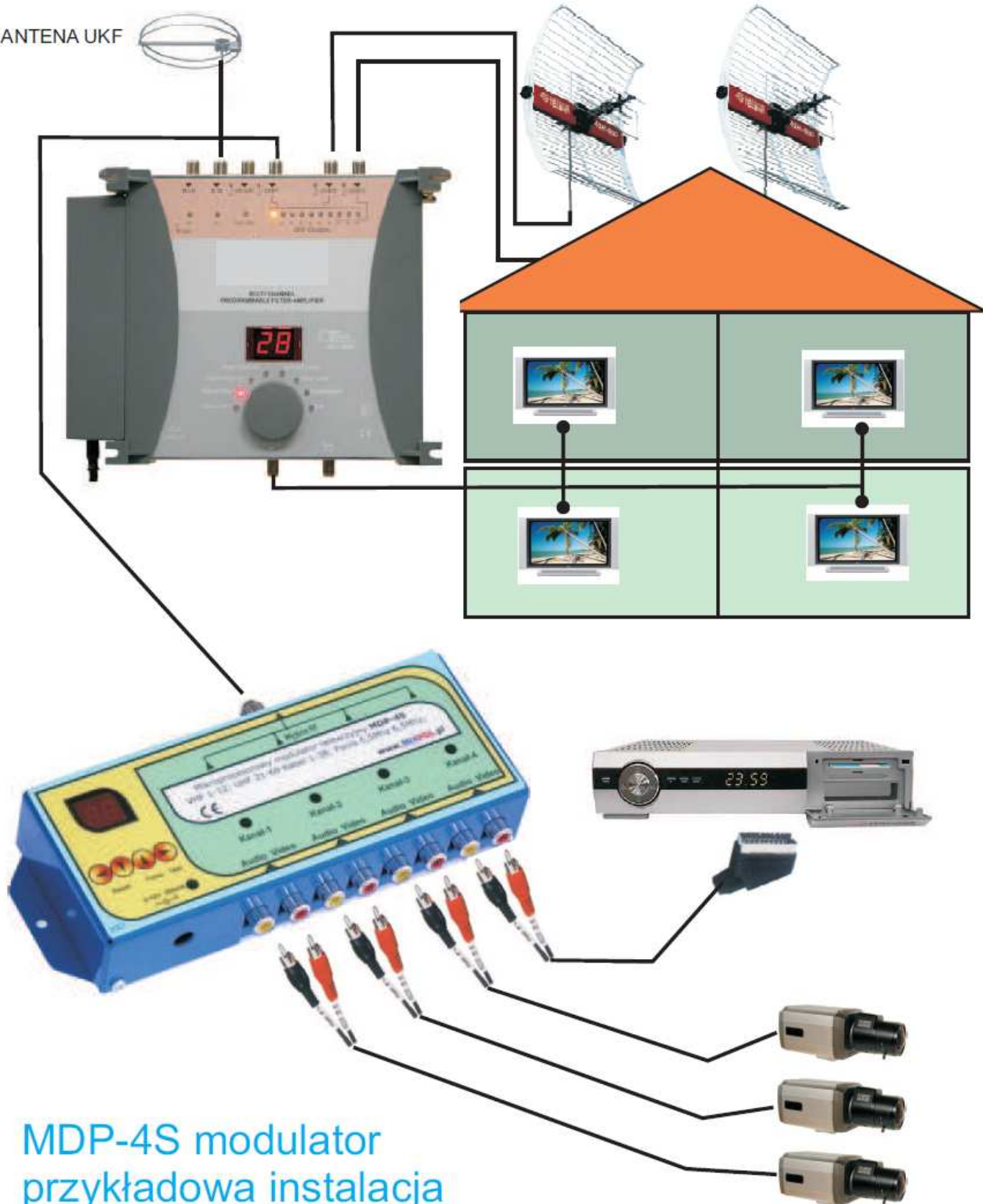

MDP-4S modulator  
przykładowa instalacja